

QUANARION

INNOVATIVE HUMANOID INPUT DEVICE FOR CREATION

Humanoid Input Device "QUANARION"



The humanoid input device developed for manipulating the 3D-CG data, utilizing "QUAMA" which is a solution used to control a figurine using angle sensors to capture a pose and transmit it.

USER GUIDE



[ユーザーガイド]

安全上のご注意





本製品を安全にお使いいただくために、取り扱い説明書・製品では、下記のような絵記号を使用しています。内容をよく理解してから本文をお読みください。





 警告	この注意事項を守らないと、死亡または大けがを負う可能性がある内容が記載されています。
 注意	この注意事項を守らないと、けがをしたり財産を損失する可能性がある内容が記載されています。

絵記号の意味





	「注意が必要なこと」を示しています。△の中に注意事項の内容が描かれています。
	「してはいけないこと」を示しています。⊘の中に禁止事項の内容が描かれています。



警告

	人命に関わる機器・装置で使用しないでください	QUMARION 本体・ケーブル・拡張機器・専用スタンドおよび Tab-Mate Controller を除くその他付属品（これらを総称して「本製品」と記述します）を、人命に関わる機器・装置の操作に使用しないでください。
	電子機器の使用が禁止された場所では使用しないでください	航空機内や病院内など、電子機器の使用を禁止された区域では、本製品の USB ケーブルをコンピューターから抜いてください。電子機器や医用電気機器などに、悪影響をおよぼす場合があります。
	本製品に異常が見られる場合は、使用を中止してください	使用中または保管時に、異臭・発熱・液もれ・断線・変形など、普段と異なる現象が見られる場合は、直ちに本製品の USB ケーブルをコンピューターから抜いて、使用を中止してください。火災・感電・やけど・けがなどの原因となります。
	幼児の手の届くところには置かないでください	本製品の部品などを、小さいお子さまが飲み込む恐れがあります。幼児の手の届かないところで使用・保管してください。もし、誤って飲み込んだ場合は、直ちに医師の指示を受けてください。
	本製品を分解・改造しないでください	本製品を塗装したり、パーツ間のケーブルの抜き差しをしたり、分解・改造しないでください。火災・感電・けが・故障などの原因になります。もし、本製品のパーツ間のケーブルを抜き差ししたり、本製品を分解・改造した場合は、保証の対象外になります。

	右記の場所では使用・保管しないでください	本製品を下記のような場所で使用・保管しないでください。火災・やけど・感電・けが・故障などの原因となります。 <ul style="list-style-type: none"> ● 火・引火性ガスの近く・直射日光の当たる場所・炎天下の車内などの高温の場所 ● ぐらつくなど不安定な状態にある台の上や傾いた場所 ● 湿気やほこりの多い場所・高温になる場所・高圧容器内 ● エアコンの吹き出し口の近くなど、急激な温度の変化がある場所（内部が腐食し故障の原因となります） ● 高電圧の発生源や、静電気を帯びたものの近く
	本製品を飲み込まないでください	本製品の一部または全部を飲み込まないでください。やけど・けが・感電などの原因となります。
	歩行中は使用しないでください	歩行中は、本製品を使用しないでください。交通事故・けがなどの原因となります。
	運転中は使用しないでください	自転車・自動車・トロリーバス・電車・船舶・航空機などを運転しながら、本製品を使用しないでください。事故などの原因となります。

⚠ 注意

	手が挟まれないように注意してください	下記の操作をする場合は、指や手のひら・ケーブルなどを挟まないようご注意ください。けが・事故・故障などの原因となります。 <ul style="list-style-type: none"> ● QUMARION 本体の可動部を動かすとき ● QUMARION 本体を専用スタンドなどに固定するとき ● QUMARION 本体の部品接続を行うとき ● QUMARION 本体の端子にケーブルを接続するとき
	水で濡らさないでください	水・その他の液体で濡らしたり、濡れた手で触ったりしないでください。火災・やけど・感電・けがなどの原因となります。
	雷が近くで発生しているときは、本製品に触らないでください	雷が鳴り出したら（光ったら）、QUMARION 本体やケーブルには触れないでください。感電の原因となります。
	重いものを載せないでください	本製品・USB ケーブルの上に、重い物を載せないでください。火災・やけど・感電・けがなどの原因となります。
	衝撃・落下にご注意ください	本製品に強い衝撃を与えたり、投げつけたり、落下させたりしないでください。けが・故障などの原因となります。

	<p>本製品・ケーブルなどの取り扱い</p>	<p>本製品を操作するときは、下記の点にご注意ください。火災・やけど・感電・けが・故障・破損の原因となります。</p> <ul style="list-style-type: none"> ● 汚れた手で触れないでください。可動部の故障の原因となります。 ● QUMARION 本体・ケーブルに、無理な力がかけられないようにご注意ください。 ● 金属などで擦ったり・ひっかいたりしないでください。 ● 強く押ししたり、爪・ボールペン・ピンなどで操作しないでください。 ● 本体に USB ケーブルが接続されている状態で、布類・布団などで覆ったり、包んだりしないでください。火災・やけどの原因となります。 ● 導電性の異物（金属片・鉛筆の芯など）を、USB ケーブル端子や拡張端子に接触させたり、内部に入れたりしないでください。 ● USB 端子や拡張端子にケーブル、拡張機器などを接続する場合は、斜めに差したり、差した状態で引っ張ったりしないでください。 ● QUMARION 本体の可動部を操作するときに、ケーブルなどを挟まないようにしてください。 ● QUMARION 本体の一部や、ケーブル類などを持って、QUMARION 本体を振り回さないでください。 ● ベットなどが、QUMARION 本体・拡張アダプタ・USB ケーブルなどに噛みつかないようにご注意ください。 ● 電子レンジ・その他の加熱調理器具・冷蔵庫・冷凍庫・高圧容器などに入れないでください。 ● 使用中、QUMARION 本体が若干温かくなる場合がありますが、異常ではありません。ただし、温かくなった部分に長時間ふれた場合、低温やけどを起こすことがあります。
	<p>専用スタンドの取り扱い</p>	<p>専用スタンドを操作するときは、下記の点にご注意ください。けが・故障・破損の原因となります。</p> <ul style="list-style-type: none"> ● QUMARION 本体を専用スタンドに固定した状態で、QUMARION 本体を操作しないでください。 ● QUMARION 本体を専用スタンドに固定した状態で、専用スタンドを持たないでください。 ● QUMARION 本体の一部が専用スタンドの台座、または専用スタンドの設置面に設置した状態で固定してください。 ● 専用スタンド本体や可動部に、無理な力がかけられないようにご注意ください。 ● 専用スタンドには、尖った部分や鋭い部分があります。取り扱いや保管場所には、ご注意ください。 ● QUMARION 本体以外のものを、専用スタンドに固定しないでください。 ● 金属などで擦ったり・ひっかいたりしないでください。 ● 強く押ししたり、爪・ボールペン・ピンなどで操作しないでください。 ● 専用スタンドの可動部を操作するときに、手やケーブルなどを挟まないようにしてください。 ● 各々のネジは、必要なとき以外は確実に締めてご使用ください。 ● QUMARION 本体を専用スタンドに固定するとき、または専用スタンドから取り外しするときは、ゆっくり抜き挿ししてください。抜き挿しを素早く行うと、QUMARION 本体のグリップに、専用スタンドの色が移る場合があります。

	<p>右記のような場所には、専用スタンドを設置しないでください</p>	<p>下記のような場所には、専用スタンドを設置しないでください。落下・火災・やけど・感電・けが・故障などの原因となります。</p> <ul style="list-style-type: none"> ● 火・引火性ガスの近く・直射日光の当たる場所、炎天下の車内などの高温の場所 ● ぐらつくなど不安定な状態にある台の上や傾いた場所 ● 湿気やほこりの多い場所・高温になる場所・高圧容器内 ● エアコンの吹き出し口の近くなど、急激な温度の変化がある場所（内部が腐食し故障の原因となります） ● 高電圧の発生源や、静電気を帯びたものの近く ● 高さのある場所
	<p>本製品を使用して、かゆみ・かぶれ・湿疹などが生じた場合</p>	<p>お客様の体質・体調によっては、かゆみ・かぶれ・湿疹などが生じることがあります。異常が生じた場合は、直ちに使用をやめ、医師の診断を受けてください。</p>
	<p>本製品の電子部品が破損し、液体などが流れ出した場合</p>	<p>万が一、本製品の電子部品が破損し、液体などが流れ出した場合は、顔や手などの皮膚に付けしないでください。失明や皮膚に傷害を起こす原因となります。</p> <p>液体が目や口に入った場合は、すぐにきれいな水で洗い流し、直ちに医師の診断を受けてください。また、皮膚や衣類に付着した場合は、直ちにアルコールなどで拭き取り、石けんで水洗いをしてください。</p>
	<p>破損した場合は、割れたプラスチック・電子部品にご注意ください</p>	<p>万が一、本製品の一部分が破損した場合は、割れたプラスチックや電子部品・露出した QUMARION 本体の内部にご注意ください。割れた破損部・露出部に誤って触れたり、身体の内に入ったりすると、けがや病気の原因となります。</p>
	<p>拡張端子の取り扱い</p>	<p>拡張端子の取り扱いは、下記の点にご注意ください。</p> <ul style="list-style-type: none"> ● QUMARION 本体の拡張端子に取り付ける機器は、販売元が指定したものを使用してください。火災・やけど・感電・けがなどの原因となります。 ● 拡張端子を使用しない間は、キャップをはめた状態にしておいてください。ほこり、水などが入り故障の原因となります。
	<p>本製品のお手入れについて</p>	<p>本製品をお手入れするときは、下記の点にご注意ください。</p> <ul style="list-style-type: none"> ● お手入れの前に、本製品の USB ケーブルをコンピューターから抜いてください。 ● お手入れは乾いた柔らかい布（めがね拭きなど）で弱めに行ってください。強く擦ると、本体に傷が付く場合があります。なお、金属磨き用の布は、研磨剤が含まれている場合があるので、使用しないでください。 ● 本製品に水滴や汚れなどが付着したまま放置すると、シミになる場合があります。 ● アルコール・シンナー・ベンジン・洗剤などで拭かないでください。色があせる場合があります。 ● 端子は時々乾いた綿棒などで清掃してください。 ● QUMARION 本体のパーツ交換・調整などに使用する工具は、製品に添付されている工具のみを使用してください。 ● お手入れをするときに、掃除機は使用しないでください。
	<p>長時間使用しない場合の取り扱い</p>	<p>本製品を長時間使用しない場合は、本製品の USB ケーブルをコンピューターから抜いてください。火災・感電・けがなどの原因となります。</p>
	<p>本製品の廃棄について</p>	<p>本製品を廃棄する場合は、市区町村の指示に従ってください。</p>

本書をお読みになる前に

このたびは、弊社製品をご購入いただき、ありがとうございます。本書をお読みになる前に注意していただきたい点などについて説明いたします。

本書の表記について

本書（データである場合も含む）は、2012年6月現在の仕様をもとに執筆・編集されており、実際の製品の仕様と異なる場合があります。

記号について

本書では、操作に関連する事柄について記号を用いて解説しています。記号には、次のような意味があります。



QUMARION の操作を行ううえで、間違いやすい項目や、気をつけるべきことを記載しています。



QUMARION の操作を行ううえで、操作の参考になることや、補足説明などを記載しています。

参照先について

本書または本書以外の参照先には、「[▶](#)」を使用しています。

本製品・付属アプリケーションの動作環境

本製品および付属アプリケーションの動作環境については、下記 Web サイトを参照してください。

<http://www.clip-studio.com/quma/products>

対象年齢 12 歳以上

本製品の対象年齢は 12 歳以上です。対象年齢未満の方は、12 歳以上の方といっしょに、本製品をご使用ください。

商標および著作権について

- QUMARION は、株式会社セルシスが登録商標として申請中です。
- QUMA ™は、ソフトイーサ株式会社が登録商標として申請中です。
- Windows は米国 Microsoft Corporation の米国およびその他の国における登録商標です。
- Apple 及び Mac OS は米国アップルコンピュータ社の登録商標です。
- QR コード®は、株式会社デンソーウェーブの登録商標です。
- その他、記載されております会社名または製品名は、各社の商標または登録商標です。
- 本書（データである場合も含む）は、法律の定めのある場合または権利者の承諾のある場合を除き、いかなる方法においても複製・複写することはできません。







Contents

安全上のご注意	3
絵記号の意味	3
本書をお読みになる前に	7
本書の表記について	7
記号について	7
参照先について	7
本製品・付属アプリケーションの動作環境	7
対象年齢 12 歳以上	7
商標および著作権について	7
梱包品の確認	10
QUMARION の各部名称	11
QUMARION 本体	11
専用スタンド	11
QUMARION のセットアップ	12
接続する	12
付属アプリケーションをインストールする	13
QUMARION の操作	14
QUMARION を操作する	14
基本的な操作	14
QUMARION を専用スタンドに設置する	15
専用スタンドの位置調整	16
操作を終了する	17
QUMARION のメンテナンス	17
手のパーツ交換	17
お手入れ方法	19
故障かな?と思ったら	20
困ったときの Q&A	20
QUMARION のパーツが緩んでしまった	20
QUMARION のパーツの向きがおかしい・パーツが外れてしまった	21
ケーブルが緩んでしまった	22
QUMARION の腰のカバーを動かしてもアプリケーションが反応しない	22
QUMARION の腰のカバーの跡ができてしまった	22
QUMARION の腰のカバーが元に戻らない	23
QUMARION の操作時にパーツがひっかかる	23
QUMARION の関節が柔らかくなってしまった	23
専用スタンドと背中グリップがこすれてキズが付いてしまった	23
専用スタンドの本体固定部分が緩くなってしまった	23
アプリケーションが反応しない	23
QUMARION 本体を触っていないのにアプリケーションが反応する	23
特定のポーズを取ったときにアプリケーションが反応しない	24
ケーブルが抜けてしまった	25
お問い合わせ先	26
コンピューターをご利用の場合	26
携帯電話・スマートフォンをご利用の場合	26

免責事項	27
ご注意事項.....	27
保証規定	27
保証内容.....	27
保証範囲.....	27
交換修理.....	28
パーツリスト	29
パーツリスト (正面).....	29
パーツリスト (背面).....	30
パーツリスト (頭部拡大).....	31
パーツリスト (胴体内部).....	31
パーツリスト (側面).....	32
お問い合わせ用紙／修理依頼票	33

梱包品の確認

本製品を箱から取り出したら、梱包物がすべてそろっているか、ご確認ください。万一、欠品などがあった場合は、『お問い合わせ先』(P.26)に記載の窓口まで、ご連絡願います。

QUMARION 本体	1 体	
専用スタンド (※ 初回生産限定)	1 台	
手の交換パーツ	2 セット	
専用工具	1 個	
専用 USB ケーブル	1 本	 ※ 下箱の中に梱包されています。
Tab-Mate Controller	1 台	 ※ 下箱の中に梱包されています。
オーナーズカード	1 枚	
その他	-	<ul style="list-style-type: none"> ● QUMARION ユーザーガイド ● Tab-Mate Controller ユーザーガイド ● 初回特典小冊子/書き下ろしポスター/ シルエットシール/クリアファイル (※ 初回生産限定)

QUMARION の各部名称

QUMARION 本体・専用スタンドの各部名称は、下記の通りです。

QUMARION 本体

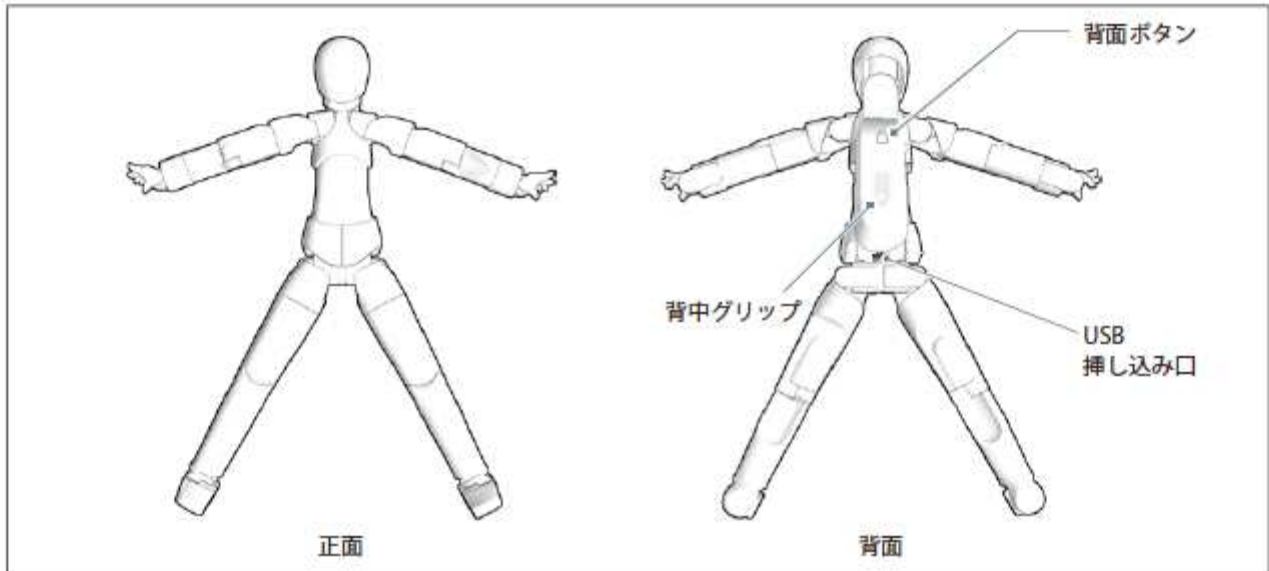

実物の QUMARION 本体には、パーツの外側にケーブルが接続されています。なお、本マニュアルでは、USB ケーブルは「USB ケーブル」、パーツの外側にあるケーブルは「ケーブル」と表記しています。

専用スタンド



QUMARION のセットアップ

QUMARION とコンピューターの接続方法、付属アプリケーションのダウンロード方法について説明します。

接続する

下記の手順で、QUMARION 本体とコンピューターを、付属の USB ケーブルで接続します。

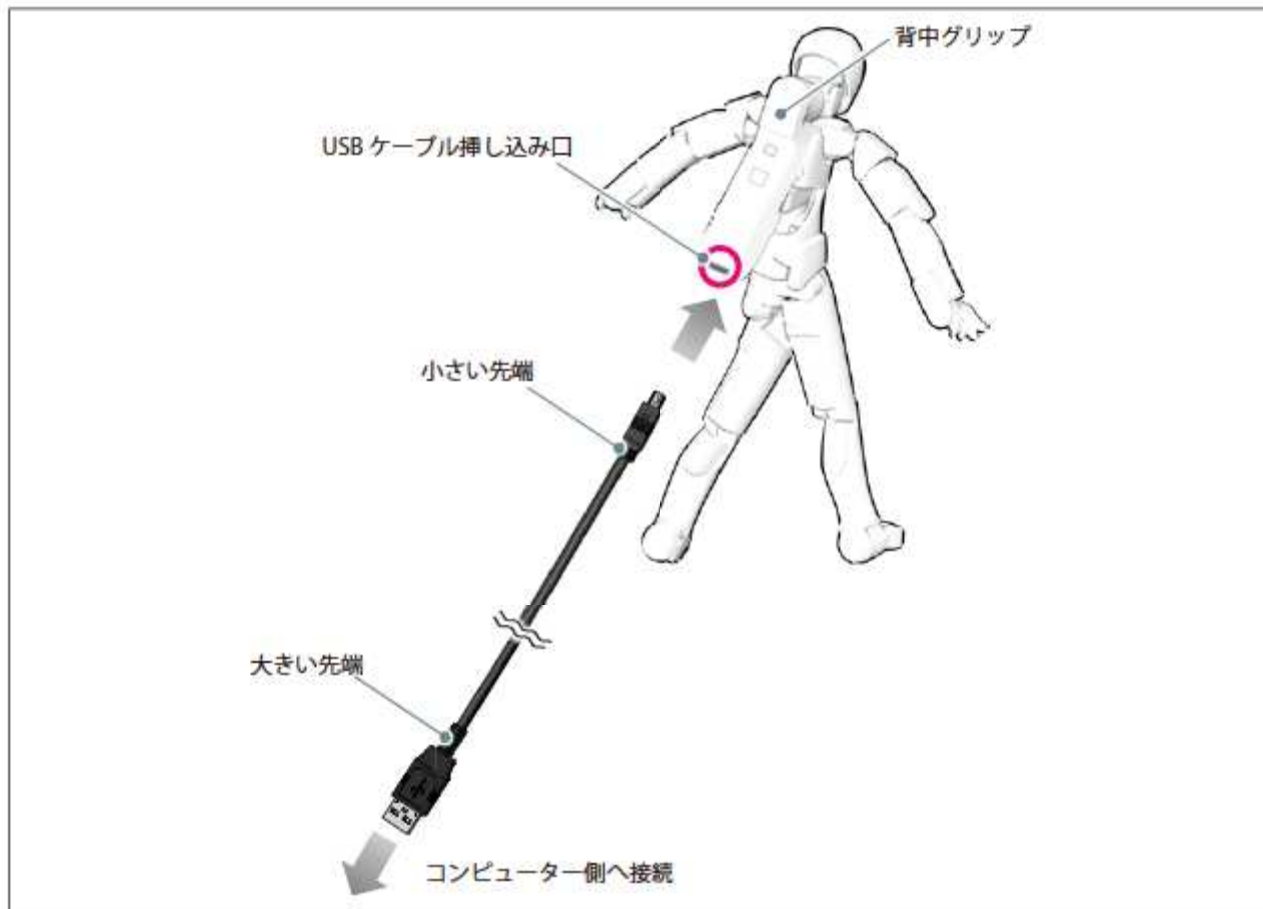

QUMARION 本体側

QUMARION 本体の USB ケーブル挿し込み口は、背中グリップ下側にあります。付属 USB ケーブルの小さい方の先端を、QUMARION 本体に接続します。

コンピューター側

付属 USB ケーブルの大きい方の先端を、コンピューター本体にある USB ケーブル挿し込み口に接続します。

!重要

- 初回接続のときに、ドライバーが自動でインストールされる場合があります。画面の指示に従い、ドライバーをインストールしてください。
- USB ハブに接続した場合、正しく動作しないことがあります。コンピューター本体の USB ケーブル挿し込み口に接続することをお勧めします。
- QUMARION 本体の USB ケーブル挿し込み口は、入口の形状が狭くなっています。市販品の USB ケーブルを使用した場合、接続できないことがあります。
- USB ケーブルは、コネクタの向きをよく確認してから挿し込んでください。コネクタが逆向きの方向で無理に USB ケーブルを挿し込むと、QUMARION 本体・コンピューターが破損するおそれがあります。

付属アプリケーションをインストールする

QUMARION の付属アプリケーションのダウンロード・シリアルナンバーの発行・登録は、下記ページから行います。

<http://www.clip-studio.com/quma/intro>

なお、アプリケーションをダウンロードするときは、アクセスコードが必要になります。アクセスコードはオーナーズカードの裏面に記載されています。



!重要

- ダウンロードサイトでアクセスコードを入力すると、付属アプリケーションのシリアルナンバーを取得できます。
- 付属アプリケーションのダウンロードには、創作活動応援サイト「CLIP」(<http://www.clip-studio.com/>)の登録メールアドレス・パスワードが必要です。
- QUMARION は、複数の付属アプリケーションを同時に操作することはできません。

QUMARION の操作

QUMARION の操作方法と終了方法について説明します。

QUMARION を操作する

QUMARION 本体のパーツの操作方法と、QUMARION 本体を専用スタンドに固定する方法を説明します。

!重要 QUMARION を操作するときは、必ず QUMARION 本体を専用スタンドから外して行ってください。

基本的な操作

QUMARION 本体のパーツの操作方法について説明します。

QUMARION 本体の操作方法

動かしたい部分に近い場所を持って、パーツを動かします。

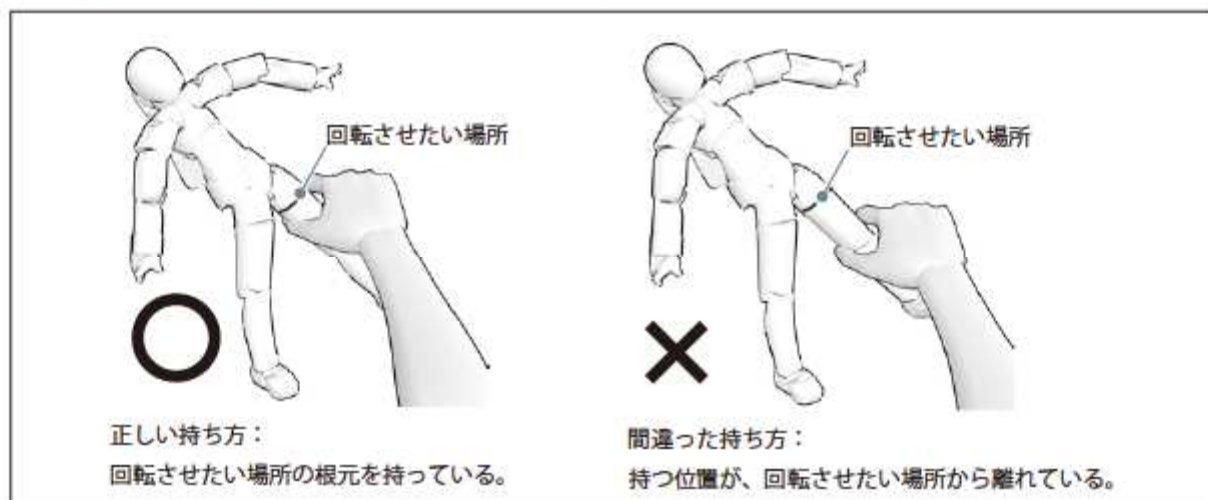

なお、腰の部分を動かすときは、背中グリップまたは胸を握り、太ももをひねります。

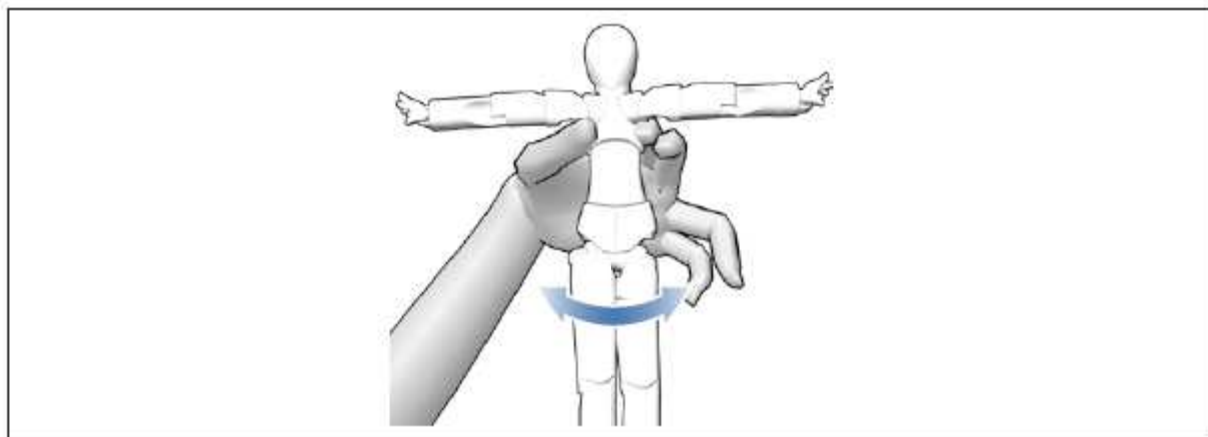

操作上の注意

QUMARION 本体のパーツを操作するときは、下記の操作を行わないでください。QUMARION 本体が破損する恐れがあります。

- パーツが動かない位置にある場合は、無理に回転・操作しないでください。
- パーツを操作するときに、ケーブルやパーツを引っ張らないでください。
- パーツを操作するときに、ケーブルを掴まないでください。
- パーツを操作するときに、可動部分にケーブルを挟まないようにしてください。
- ケーブルが引っ張られる位置まで、パーツを回転させないでください。
- パーツが緩んだ状態で、操作を続けしないでください。

QUMARION を専用スタンドに設置する

QUMARION 本体の操作を中断するときは、付属の専用スタンドに設置できます。

設置方法

QUMARION 本体の背中グリップを、専用スタンドの本体固定部分に挿し込み固定します。専用スタンドに設置するときは、必ず QUMARION 本体の一部を、専用スタンドの台座、または専用スタンドの設置面に着けてください。

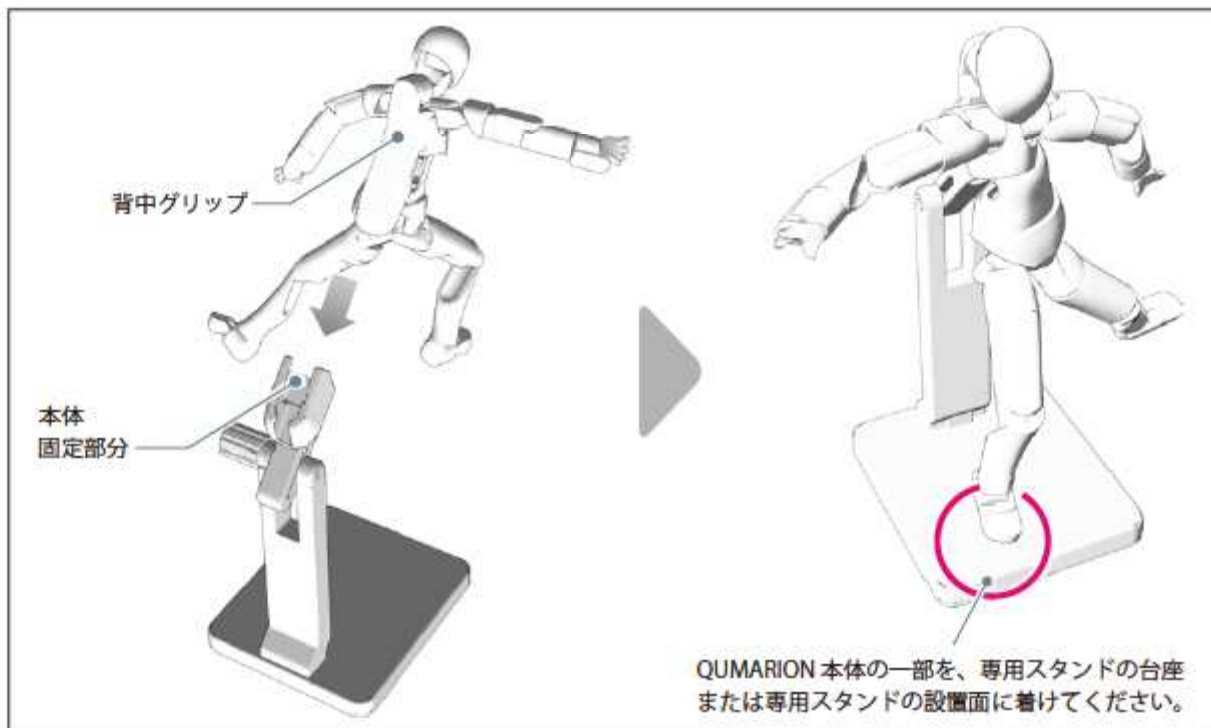

!重要

- QUMARION 本体のケーブルを、専用スタンドに引っかけないようにご注意ください。
- QUMARION 本体を専用スタンドに設置した状態では、QUMARION 本体の操作を行わないでください。
- QUMARION 本体を専用スタンドに固定・取り外しするときは、ゆっくり抜き押ししてください。抜き押しを素早く行くと、QUMARION 本体のグリップに、専用スタンドの色が移る場合があります。

メモ

設置するときに高さが合わない場合は、「専用スタンドの位置調整」(P.16)を参照して調整してください。

専用スタンドの位置調整

QUMARION 本体を専用スタンドへ設置するときには高さが合わない場合は、専用スタンドの調整ネジで、高さ
と角度を合わせてください。

1. 専用スタンドの調整ネジを緩める

専用スタンドの調整ネジを緩めて、高さや角度を調整します。

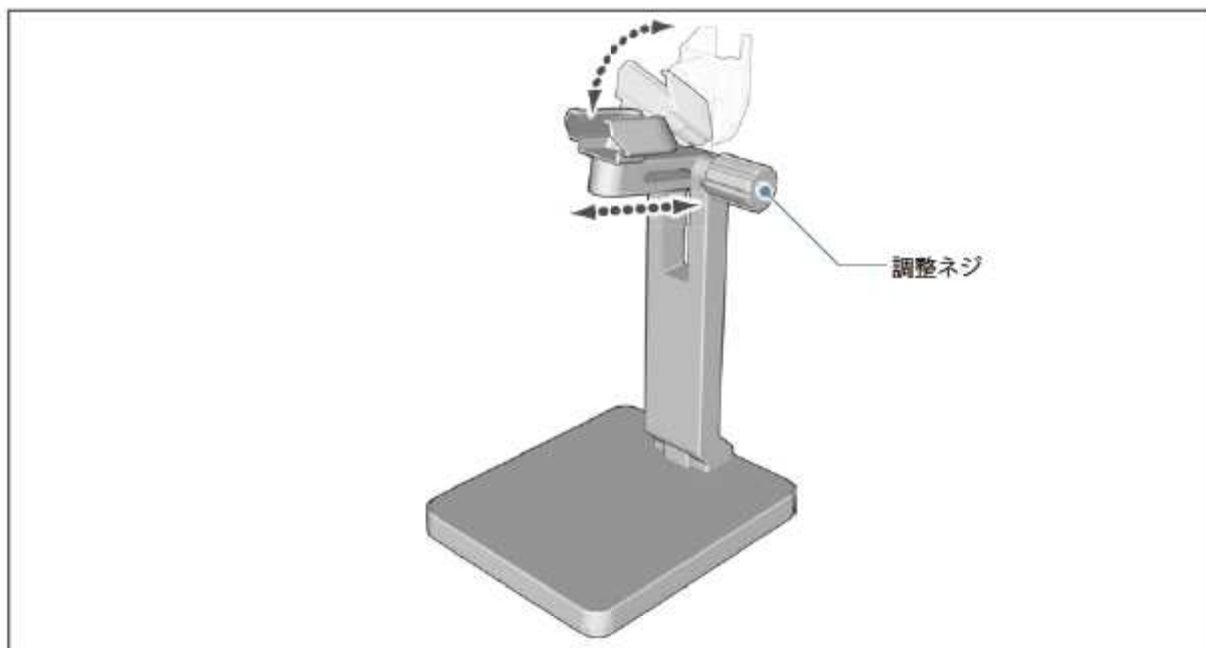

2. 調整ネジを固定する

QUMARION 本体の一部が、専用スタンドの台座、または専用スタンドの設置面に着く位置で、調整ネジ
を固定します。

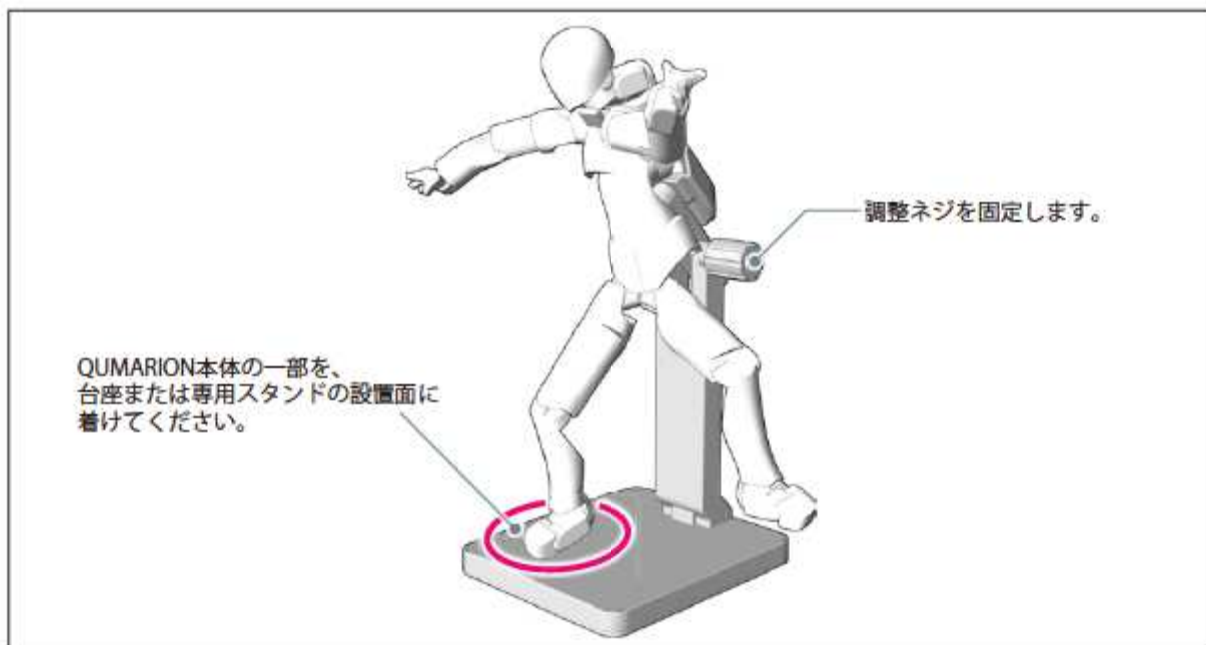

操作を終了する

QUMARION 本体の操作を終了するときは、USB ケーブルを QUMARION 本体から抜いてください。



QUMARION のメンテナンス

手のパーツ交換方法と、QUMARION 本体のお手入れ方法について説明します。

手のパーツ交換

本製品には、2種類の手の交換パーツが付属しています。手のパーツの交換方法を、下記に説明します。

1. パーツを外す

手のパーツをまっすぐ引き抜きます。引き抜くときは、パーツの芯棒を折らないように、気をつけてください。

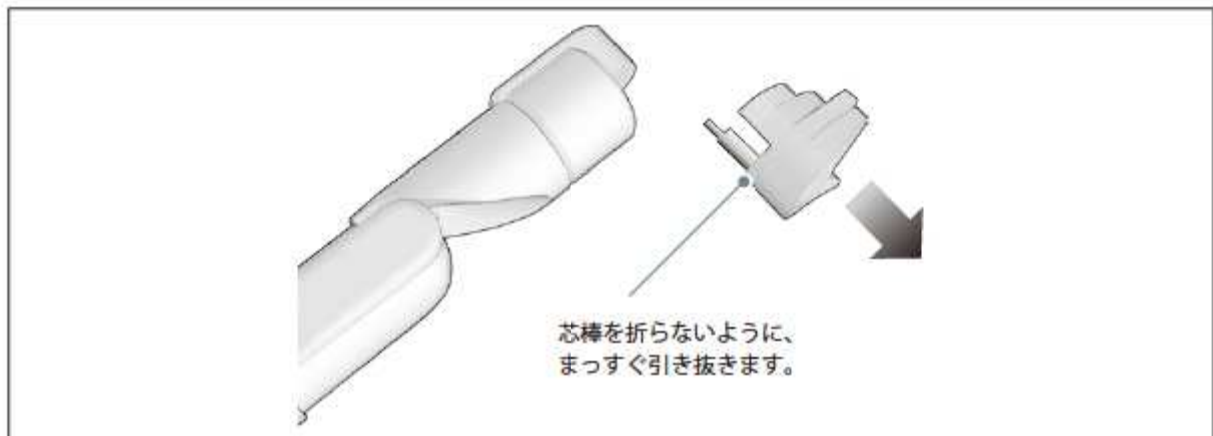

2. 穴の位置を調整する

手の交換パーツの先端には、切り込みがあります。

付属の専用工具を使用して、接続先パーツの穴が、交換パーツの切り込みに合う位置に調整します。



重要 穴と専用工具の位置が合っていない状態で、無理に専用工具を押し込まないでください。パーツ・専用工具が破損する恐れがあります。

3. パーツを交換する

手の交換パーツを、接続先パーツに押し込みます。

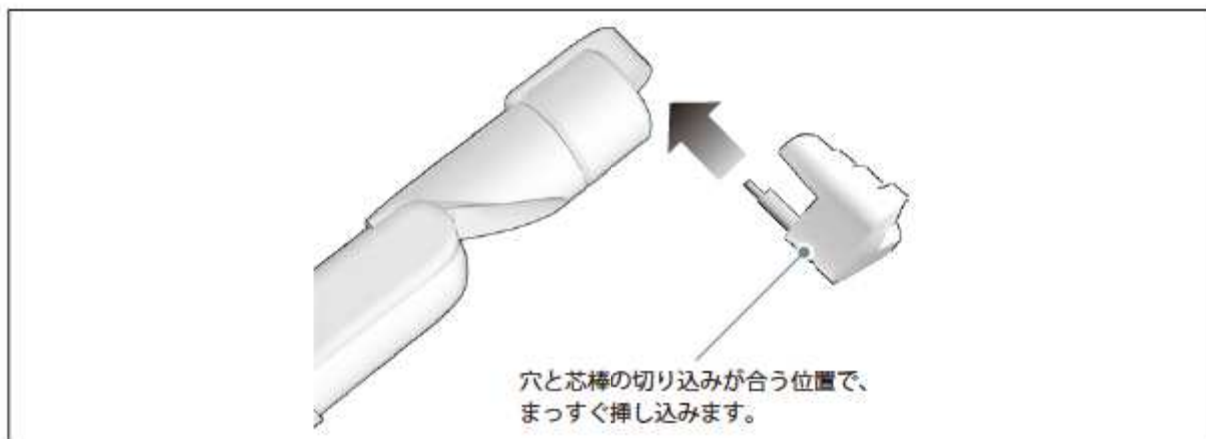

重要 パーツを奥まで押し込めない場合は、穴と芯棒の切り込みの位置が合っていません。この状態で、無理にパーツを押し込むと、破損する恐れがあります。一度パーツを外したあと、穴と芯棒の切り込みの位置を合わせてから、パーツを押し込んでください。

お手入れ方法

本製品をお手入れするときは、下記の点にご注意ください。

- お手入れの前に、付属の USB ケーブルをコンピューターから抜いてください。
- お手入れは乾いた柔らかい布（めがね拭きなど）で弱めに行ってください。強く擦ると、本体に傷が付く場合があります。なお、金属磨き用の布は、研磨剤が含まれている場合があるので、使用しないでください。
- 本製品に水滴や汚れなどが付着したまま放置すると、シミになる場合があります。
- アルコール・シンナー・ペンジン・洗剤などで拭かないでください。色があせる場合があります。
- USB 端子は、時々乾いた綿棒などで清掃してください。
- QUMARION 本体のパーツ交換・調整などに使用する工具は、製品に添付されている工具のみを使用してください。
- お手入れをするときに、掃除機は使用しないでください。

故障かな？と思ったら

故障かな？と思ったら、修理をご依頼いただく前に、下記をご確認ください。

困ったときの Q&A

QUMARION のパーツが緩んでしまった

QUMARION 本体の関節や、専用スタンドのネジなどが緩んだ場合は、該当箇所をご確認のうえ、お客様ご自身で調整してください。

関節パーツが緩んだ場合

関節パーツが緩んだ場合は、関節を指で押し込んで緩みを直してください。

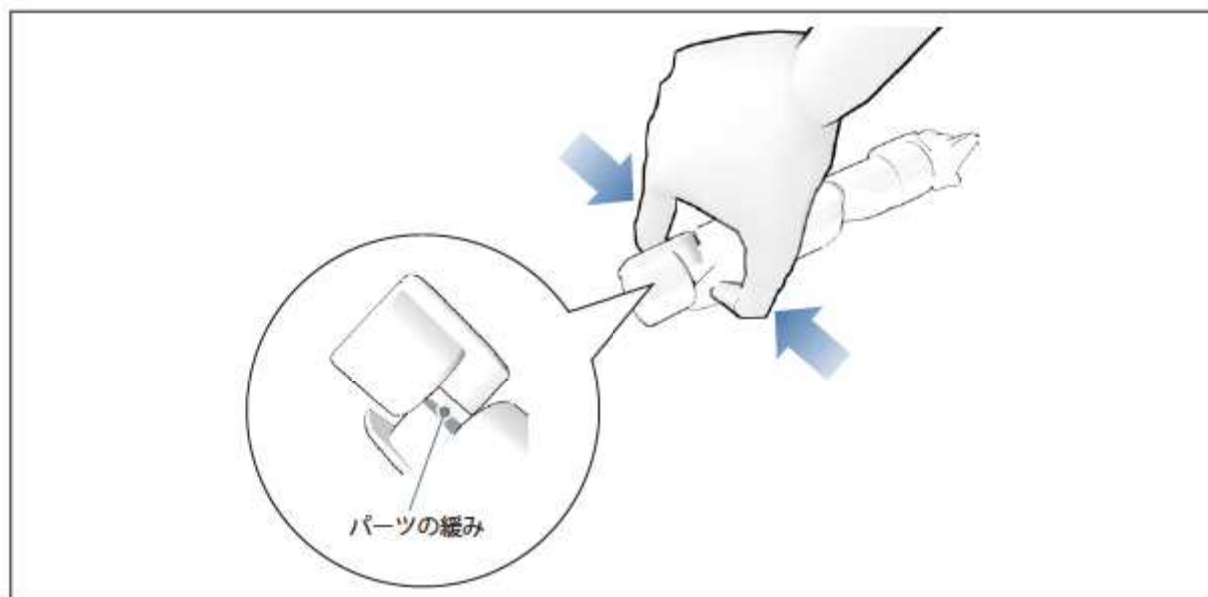

パーツが緩んでいる例（肩関節を調整する場合）

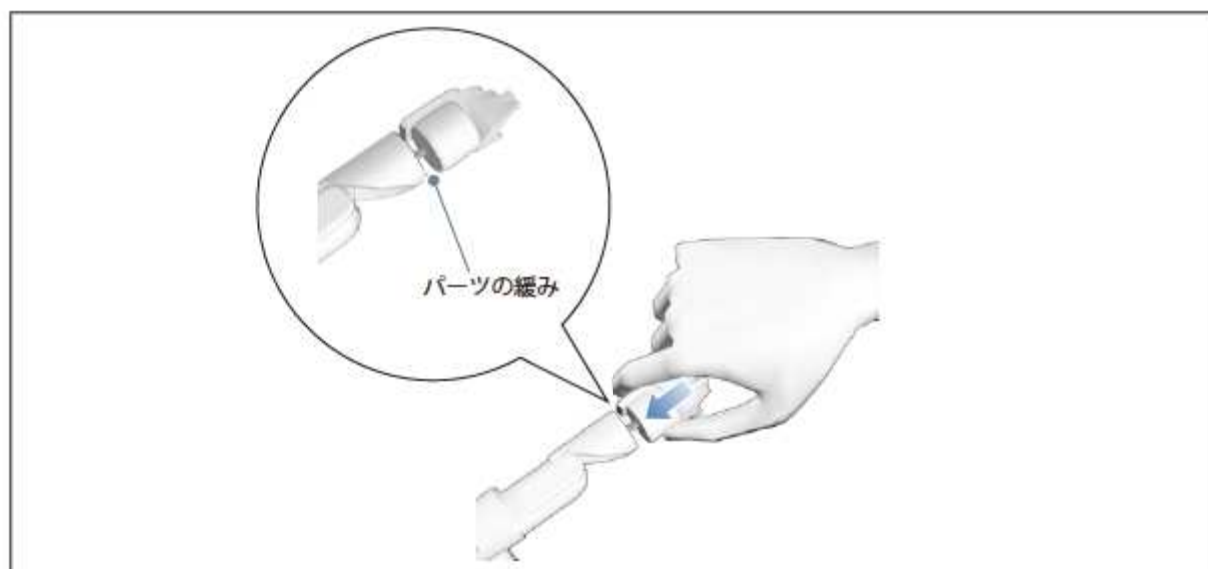

パーツが緩んでいる例（手首の連結部分を調整する場合）

専用スタンドの本体固定部が緩んだ場合

専用スタンドの本体固定部分が緩んだ場合は、プラスドライバーを使用して緩みを直してください。

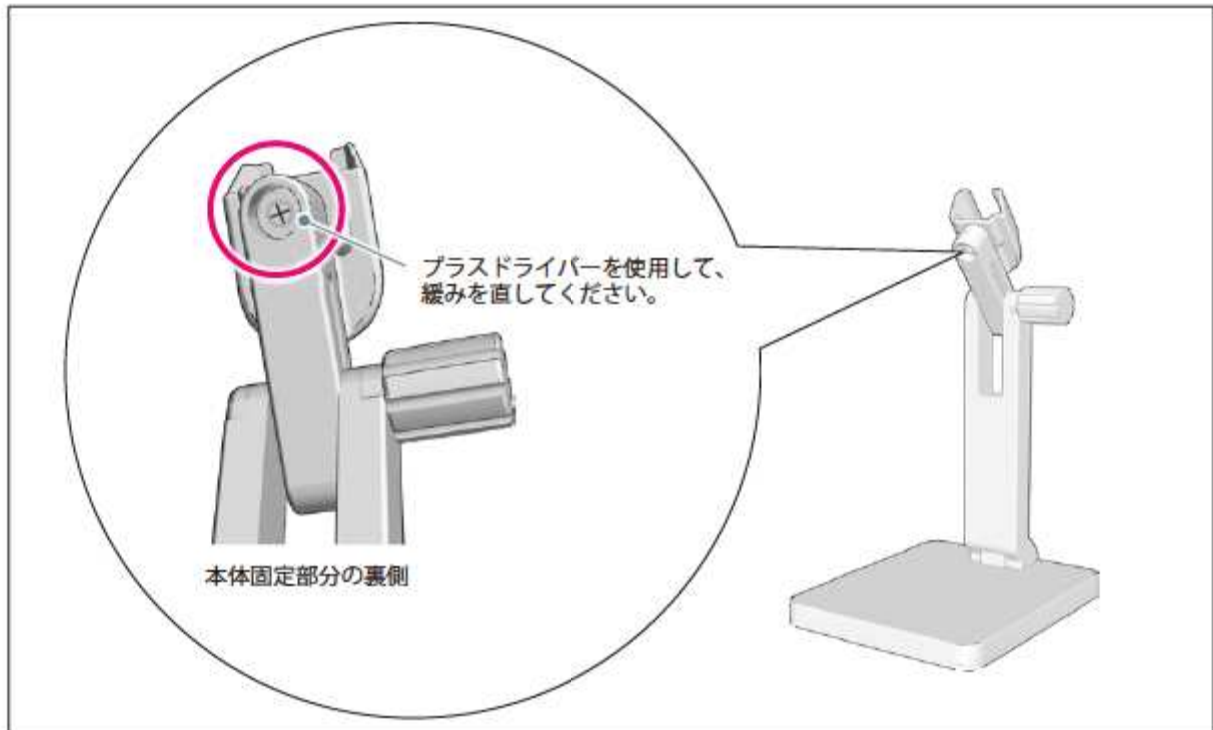

QUMARION のパーツの向きがおかしい・パーツが外れてしまった

QUMARION のパーツの向きがおかしい、またはパーツが外れてしまった場合は、パーツを外したあとに、再度パーツを挿し込んでください。パーツの挿し込み方法の詳細は『手のパーツ交換』(P.17) を参照してください。



パーツを外すときや挿し込むときは、ケーブルを挟んだり、引っ張ったりしないように、ご注意ください。

ケーブルが緩んでしまった

パーツ間の外側にあるケーブルが緩んでしまった場合は、コネクタの外側を指で押して、緩みを直してください。

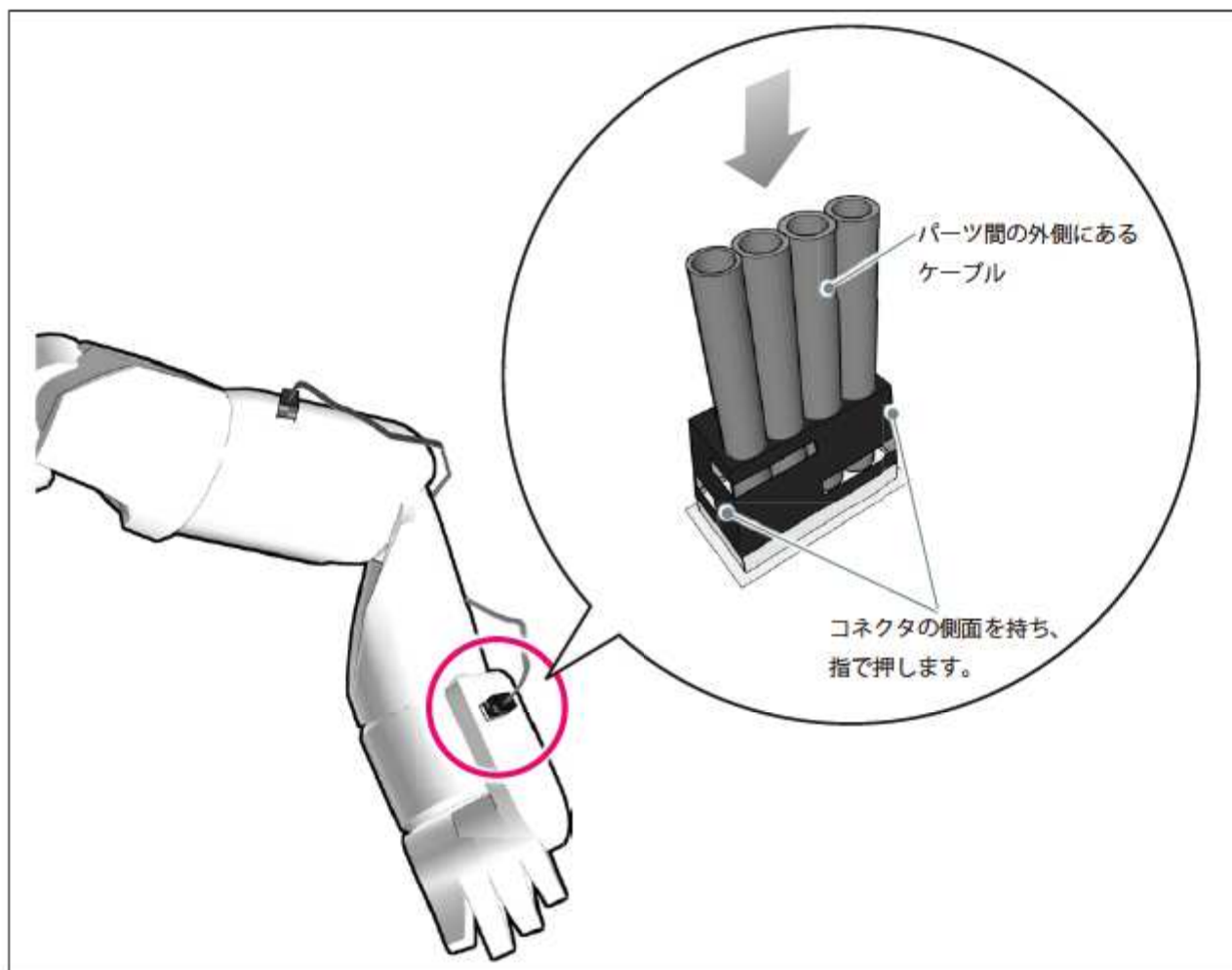

重要 コネクタを押し込むときは、ケーブルを傷付けないように、ご注意ください。

QUMARION の腰のカバーを動かしてもアプリケーションが反応しない

腰のカバー（『パーツリスト』(P.29) の「右カバー（16番）」と「左カバー（22番）」）は、QUMARION を保護するためのパーツです。このため、カバーを動かしてもアプリケーションは反応しません。

QUMARION の腰のカバーの跡ができてしまった

腰のカバー（『パーツリスト』(P.29) の「右カバー（16番）」と「左カバー（22番）」）は、長期にわたる使用や、該当パーツの使用頻度が高い場合、このような現象が発生することがあります。使用による劣化のため、保証対象外となります。あらかじめ、ご了承ください。

QUMARION の腰のカバーが元に戻らない

腰のカバー（『パーツリスト』(P.29) の「右カバー（16番）」と「左カバー（22番）」）は、長期にわたる使用や、該当パーツの使用頻度が高い場合、このような現象が発生することがあります。使用による劣化のため、保証対象外となります。カバーが元に戻らなくなった場合は、手でカバーを戻すようお願いします。

QUMARION の操作時にパーツがひっかかる

背中を反ってから、元に戻すときに、パーツがひっかかる場合があります。この現象は、QUMARION の構造によるものです。故障ではありません。

QUMARION の関節が柔らかくなってしまった

長期にわたる使用や、該当パーツの使用頻度が高い場合、このような現象が発生することがあります。また、この現象により、QUMARION 本体を専用スタンドに固定したときに、腕・脚のポーズを保持できない場合があります。使用による劣化のため、保証対象外となります。あらかじめ、ご了承ください。

専用スタンドと背中グリップがこすれてキズが付いてしまった

長期にわたる使用や、該当パーツの使用頻度が高い場合、このような現象が発生することがあります。使用による劣化のため、保証対象外となります。あらかじめ、ご了承ください。

専用スタンドの本体固定部分が緩くなってしまった

長期にわたる使用や、該当パーツの使用頻度が高い場合、このような現象が発生することがあります。使用による劣化のため、保証対象外となります。あらかじめ、ご了承ください。

アプリケーションが反応しない

QUMARION を操作しても、アプリケーションが反応しない場合は、下記の箇所をご確認ください。

- 1 台の QUMARION は、1 つのアプリケーションからしか使用できません。別のアプリケーションが QUMARION を使用していないか、ご確認ください。
- USB ケーブルが正しく接続されているか、ご確認ください。ケーブルの接続方法の詳細は、『接続する』(P.12) をご確認ください。
- 付属アプリケーションが反応しない場合、付属アプリケーションを終了させたあとに、診断プログラムを実行してみてください。診断プログラムの操作方法の詳細は、付属アプリケーションのマニュアルを参照してください。
- 動かない箇所のケーブルが緩んでいないか、ご確認ください。詳細は『ケーブルが緩んでしまった』(P.22) を参照してください。
- 動かない箇所のパーツが緩んでいないか、ご確認ください。詳細は『QUMARION のパーツが緩んでしまった』(P.20) を参照してください。

QUMARION 本体を触っていないのにアプリケーションが反応する

ご使用になられているコンピューターやアプリケーションによっては、QUMARION 本体を触っていない状態でも、アプリケーション内の 3D モデルの関節が振動する場合がございます。故障ではありません。

特定のポーズを取ったときにアプリケーションが反応しない

頭部・手首のパーツが、特定のポーズを取った場合、QUMARION に内蔵されているセンサーが感知できない範囲があります。

頭部で感知しない範囲

頭部を後ろ向きに回転し、背中グリップにかかるポーズを取った場合、下記の範囲が感知されません。QUMARION の仕様のため、ご了承ください。

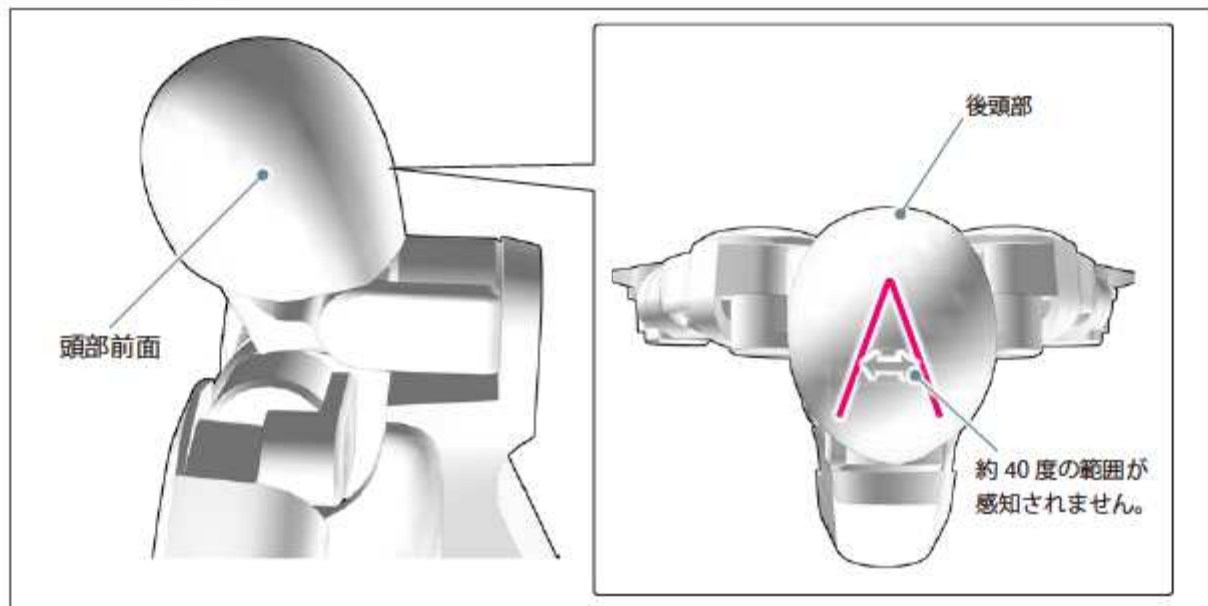

手首ユニットで感知しない範囲

手首ユニットの四角い部分が、腕パーツの合わせ目を通る範囲（図Aから図Bの範囲）が感知されません。QUMARION の仕様のため、ご了承ください。



図 A

図 B

ケーブルが抜けてしまった

コネクタには、表裏があります。金属端子のある方が、表側になります。

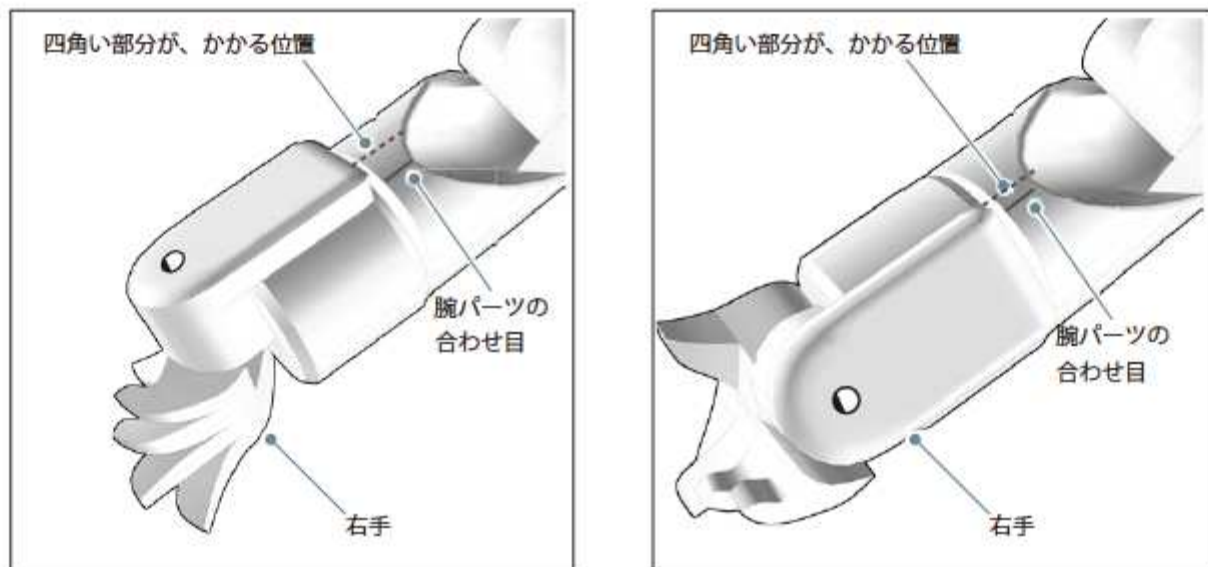
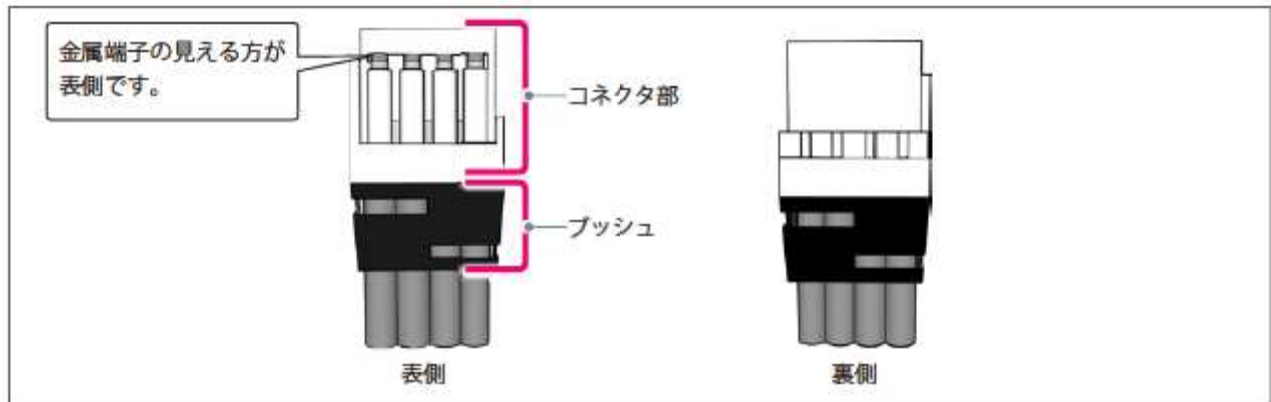

ケーブルが抜けてしまった場合は、コネクタの表裏に注意して、ケーブルを接続してください。

1. コネクタの挿し込み口にある、4本のピンが曲がっていないか確認します。
2. プッシュの部分を持ち、ケーブルを奥まで接続します。
 - ケーブルを接続するときは、コネクタの表裏に注意してください。
 - ケーブルが奥まで押しこまれた状態は、ユニット・上腕ユニット・太ももユニットで異なります。

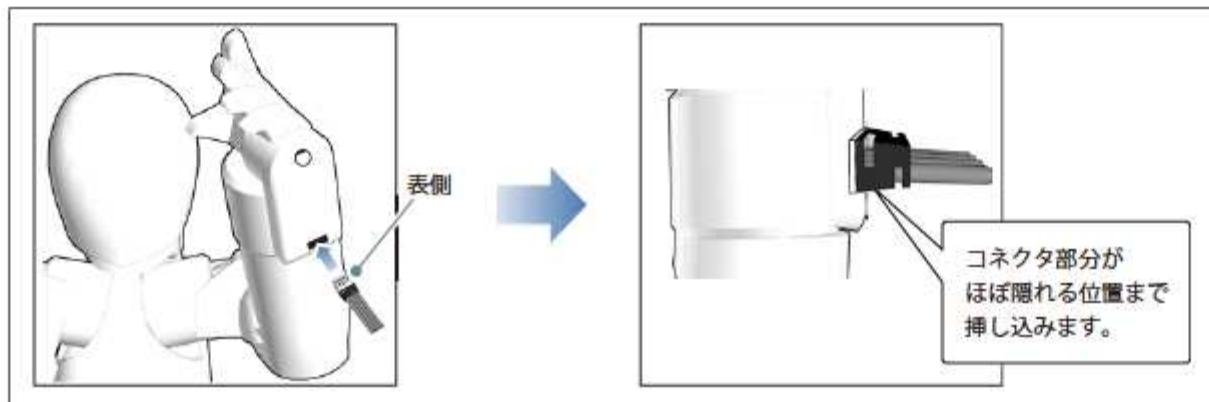

ユニットにケーブルを接続する場合

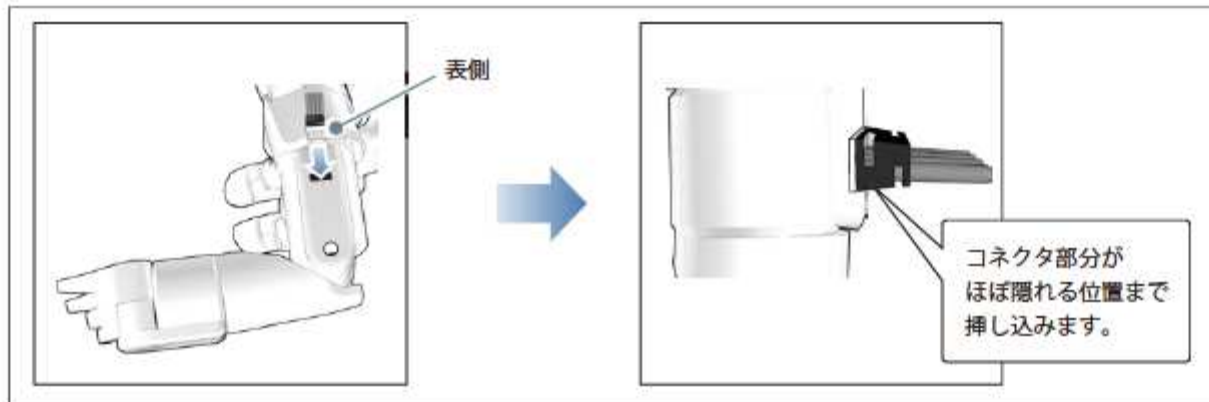

上腕ユニットにケーブルを接続する場合

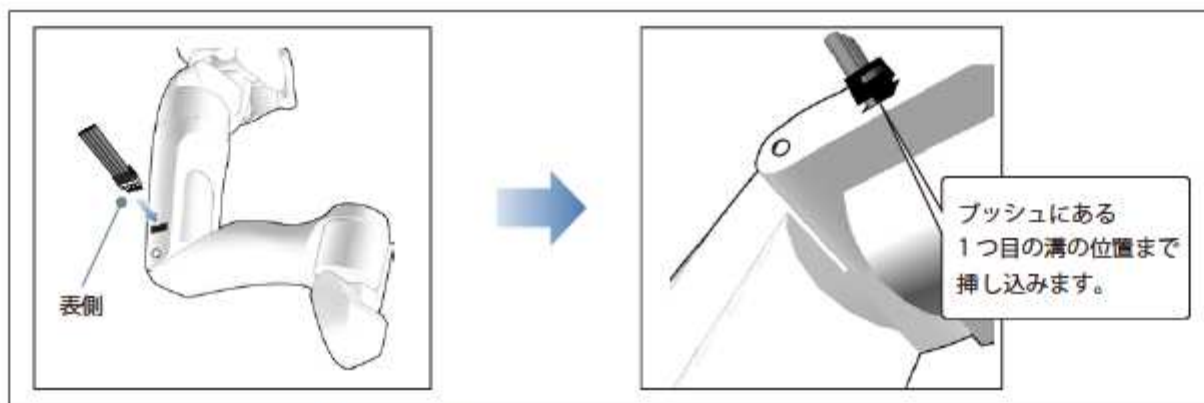

太ももユニットにケーブルを接続する場合

お問い合わせ先

製品のご使用時に困ったことがある場合、最新の製品情報やサポート情報の公開のほか、お問い合わせ窓口をご用意しています。

コンピューターをご利用の場合

下記の URL にアクセスし、WEB フォームからお問い合わせください。

URL : <https://www2.celsys.co.jp/support/contact/>

携帯電話・スマートフォンをご利用の場合

携帯電話・スマートフォンで2次元コードを読み取ってお問い合わせ内容を送信いただくか、下記メールアドレスまでご連絡ください。



e-mail : tech@celsys.co.jp



メールの受信拒否設定がされていると、回答をお届けできない場合があります。メール設定にご注意ください。



2次元コードの読み取り方法については、お使いの携帯電話のマニュアルなどを参照してください。なお、お使いの携帯電話によっては、2次元コードが、「QRコード®」または「バーコード」と表記されている場合があります。

免責事項

1. 本製品の故障について、弊社に故意または重大な過失がある場合を除き、弊社の債務不履行および不法行為等の損害賠償責任は、本製品購入代金を上限とさせていただきます。
2. 本製品の故障に起因する派生的、付随的、間接的および精神的損害、逸失利益、ならびにデータ損害の保証等につきましては、弊社は一切責任を負いかねます。
3. 本製品を譲渡される場合、譲受人に本ユーザーガイドに定める内容を遵守させるものとします。当該譲渡について争いが生じた場合、当事者間の費用と責任で解決するものとし、セルシスは一切関与いたしません。また、当該譲渡および争い等について、セルシスに迷惑をかけず損害を与えないものとします。

ご注意事項

1. 本規定は日本国内においてのみ有効です。海外でのご使用につきましては、弊社はいかなる保証もいたしません。
2. 本規定は上記の修理保証規定により交換・修理をお約束するもので、法律上のおお客様の権益を制限するものではありません。
3. 保証書は再発行いたしませんので、大切に保管してください。
4. 商品を保護している箱は梱包材のため、輸送の際にキズやへこみが生じる場合があります。このため、箱に大きな損傷がない限り、箱の交換はいたしかねます。あらかじめ、ご了承ください。

保証規定

保証内容

本規定は、お客様がお買い上げになられた本製品を安心してご愛用いただけるよう、出荷後の保証について定めたものです。本製品が故障した場合は、本規定に基づき修理または交換いたします。

保証範囲

弊社が定める保証期間内に、適切な使用環境でご使用の場合に限り品質を保証いたします。以下のようなときは、保証期間内であっても有償修理となります。

- (1) 製品保証書および故障した本製品をご提出いただけないとき。
- (2) 製品保証書に、製品名、オーナー ID 等の重要事項が未記入の場合または確認できない状態になっているとき。
- (3) 製品保証書に、販売店ならびに購入年月日の記載がない場合またはご購入日が確認できる証明書（レシート、納品書等）をご提示いただけないとき。
- (4) 製品保証書に偽造、改変などが認められたとき。
- (5) 本製品購入後のおお客様による輸送・移動中に発生した衝撃、落下等による故障のとき。
- (6) 接続している他の機器またはソフトウェア等に起因して生じた故障のとき。
- (7) QUMARION 専用修理キット（名称はこれと同一とは限りません。以下、「本キット」といいます）が販売された場合において、お客様が本キットを用いて QUMARION を修理し、当該故障が直らなかったとき。
 - ※ 本キットが販売された場合、本キットを使用して修理する内容（以下、「本件修理内容」といいます）につきましては、弊社が運営する「QUMARION」のサイト【<http://www.clip-studio.com/quma/>】にて、本キットの販売前または販売と同時に、その内容を公開いたします。
- (8) 動作保証を行っていない機器への接続による故障のとき。

- (9) 通常想定される使用環境の範囲を超える温度、湿度、振動等により故障したとき。
- (10) 地震、火災、落雷、風水害等の天災地変による故障もしくは損傷の場合または公害、異常電圧その他の外的要因による故障もしくは損傷のとき。
- (11) お客様による製品の分解、修理または改造が行われたことによる故障および損傷のとき（弊社指定外の修理業者等にて修理または改造等行われた場合を含む）。
- (12) 自然劣化、摩耗、変色した部品を交換するとき。
- (13) 故障の原因が正しい方法で使用しなかったと認められるとき。
- (14) 前各号に準ずる原因等により故障もしくは損傷をしたとき。
- (15) 本ユーザーガイドおよびその他の取扱説明書において保証対象外であることが明記されている自然消耗その他の事象によるとき。

交換修理

1. 故障品の修理・交換につきましては、お買い上げの販売店窓口にご連絡ください。
2. ご送付いただく場合の送料はお客様のご負担となります。また、ご送付いただく際、適切に梱包の上、紛失防止のため必ず受渡の確認が可能な宅配便等をご利用ください。なお、弊社は、輸送中の製品の破損・紛失等のトラブルにつきましては一切の責任を負いかねます。
3. 修理は、製品の分解または部品の交換もしくは補修により行います。また、万一修理が困難な場合または修理費用が製品価格を上回る場合には、保証対象の製品と同等またはそれ以上の性能を有する他の製品と交換する事により対応させていただくことがあります。有償、無償にかかわらず、交換された旧部品または旧製品等は返却いたしません。弊社にて適宜廃棄処分させていただきます。

パーツリスト

このパーツリストは、「お問い合わせ用紙／修理依頼票」(P.33) をご記入の際に、パーツ番号をお調べいただくための資料です。

パーツリスト (正面)

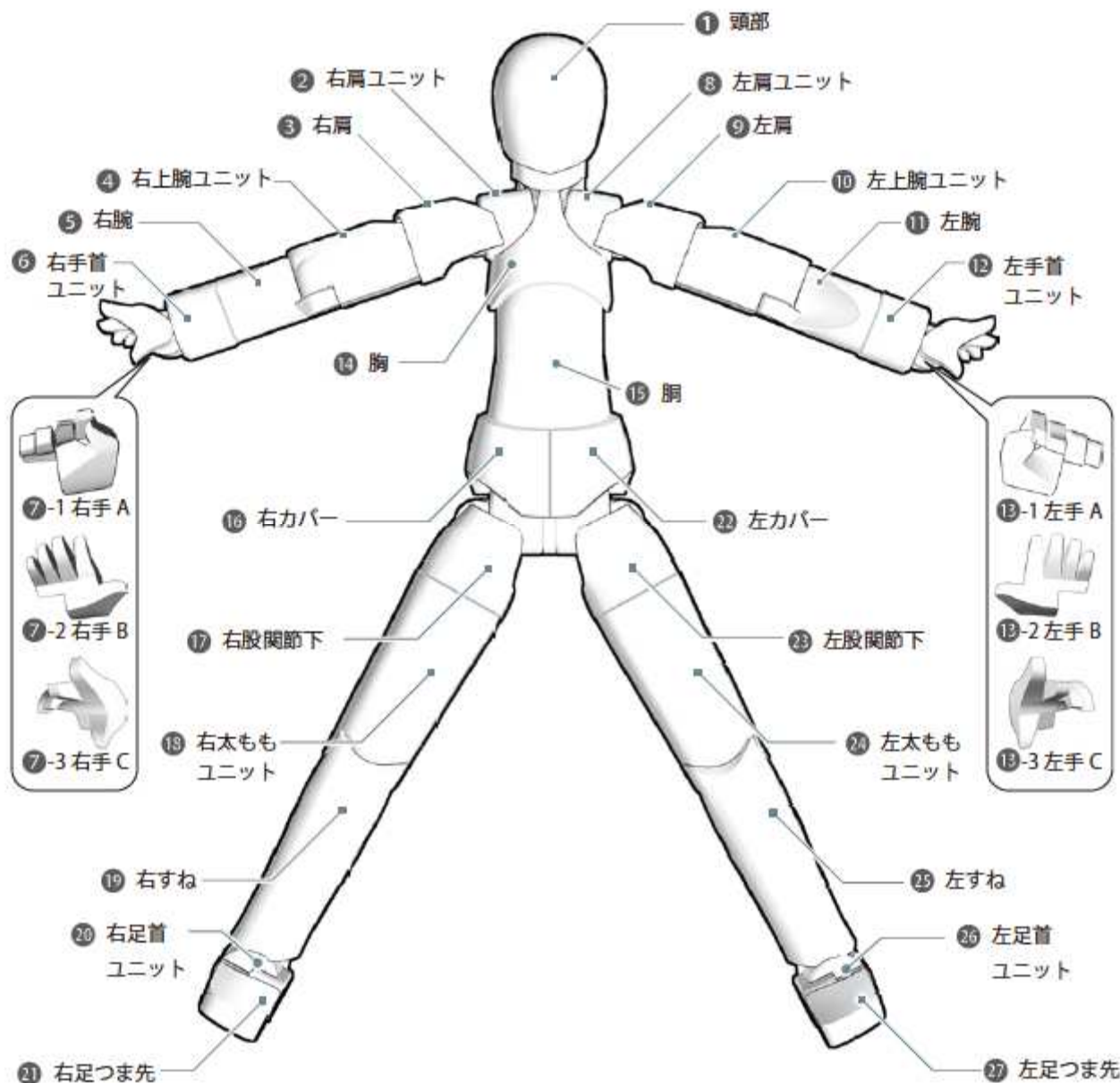

※ 出荷時の右手・左手パーツ (⑦・⑬) は、出荷時に1セットが装着されています。
 残りのパーツは、交換パーツとして梱包されています。

パーツリスト (背面)

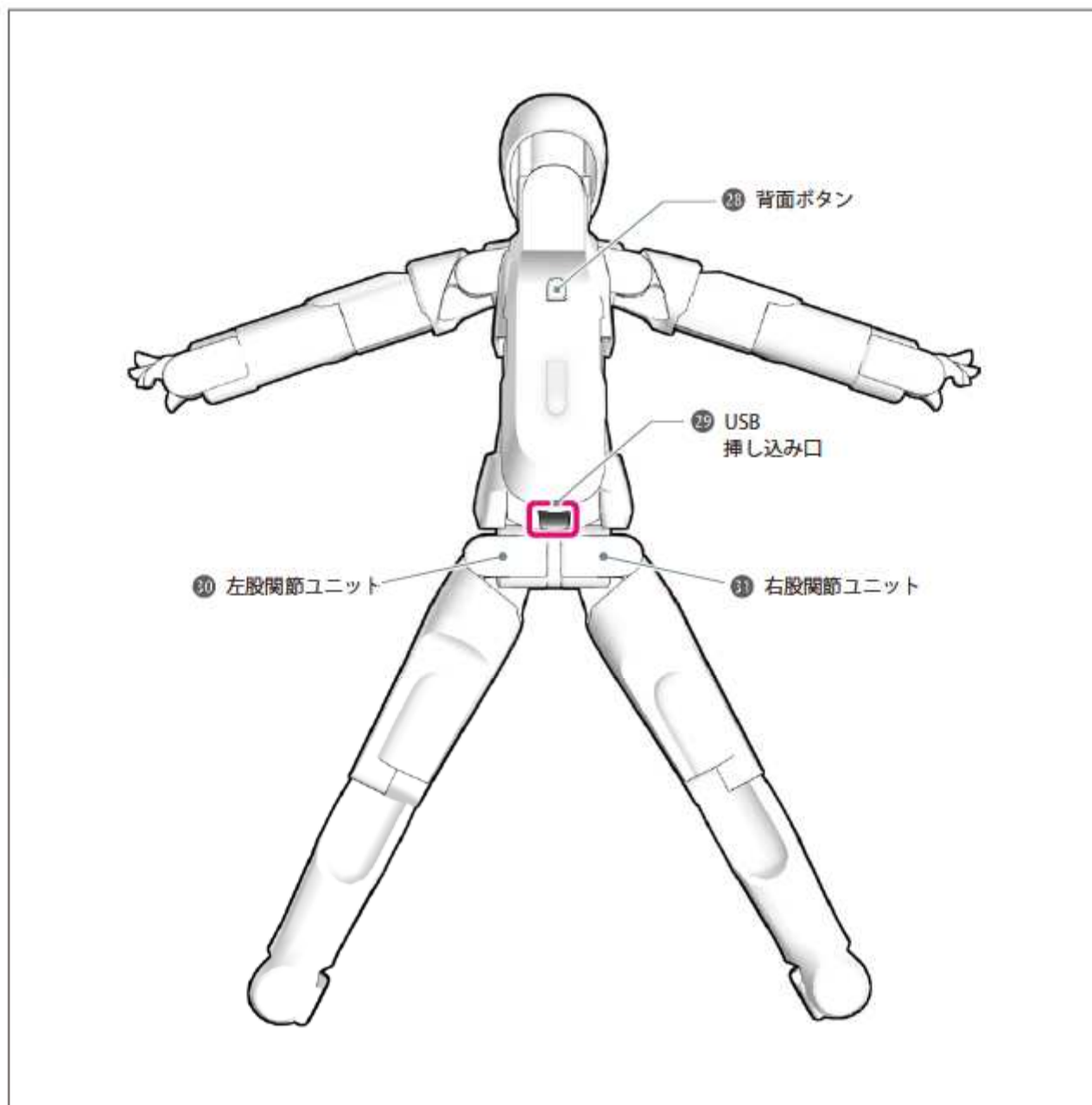

パーツリスト (頭部拡大)

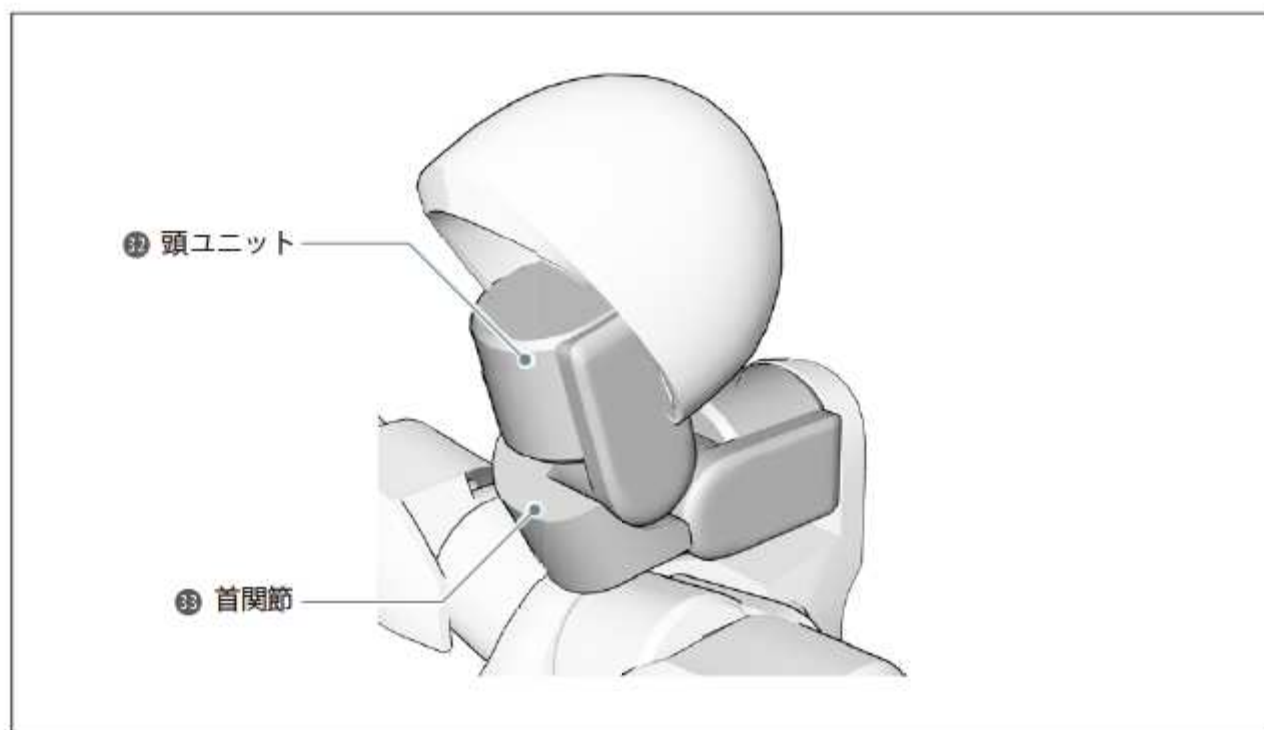

パーツリスト (胴体内部)

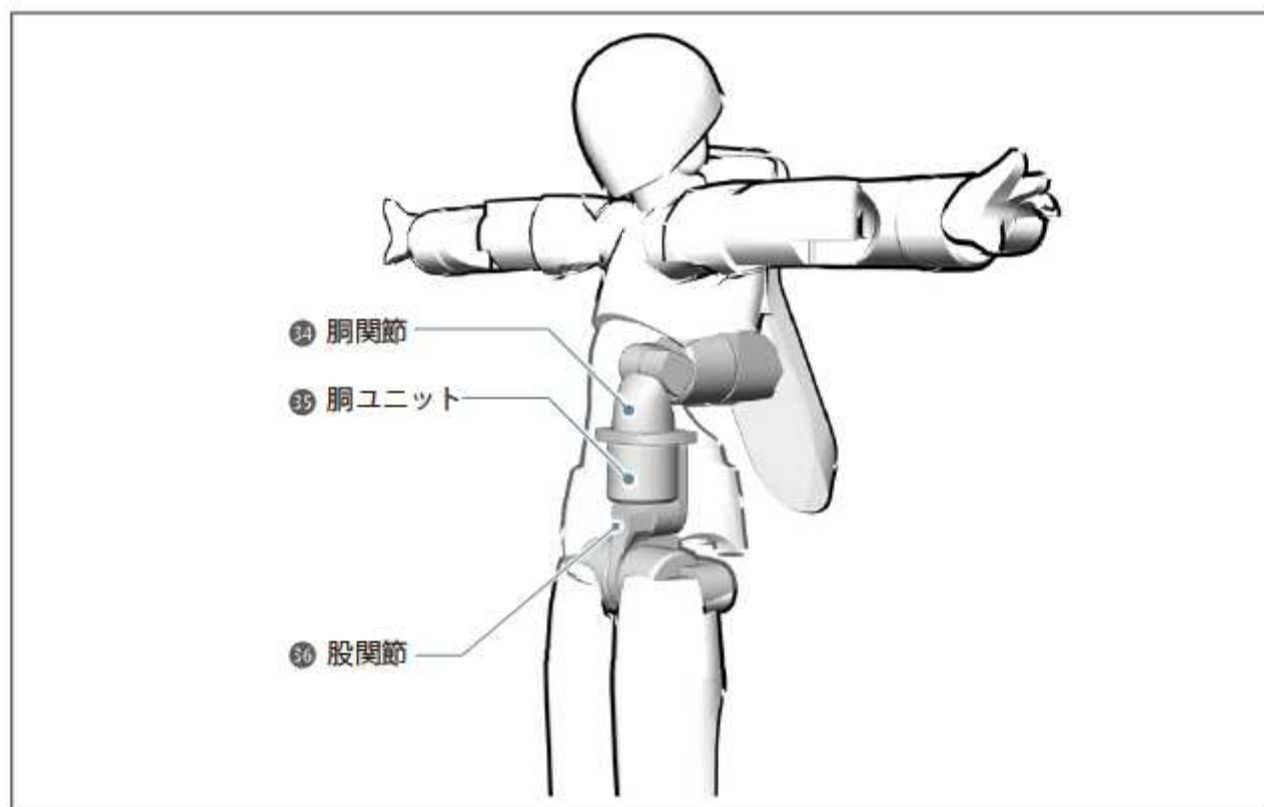

パーツリスト (側面)

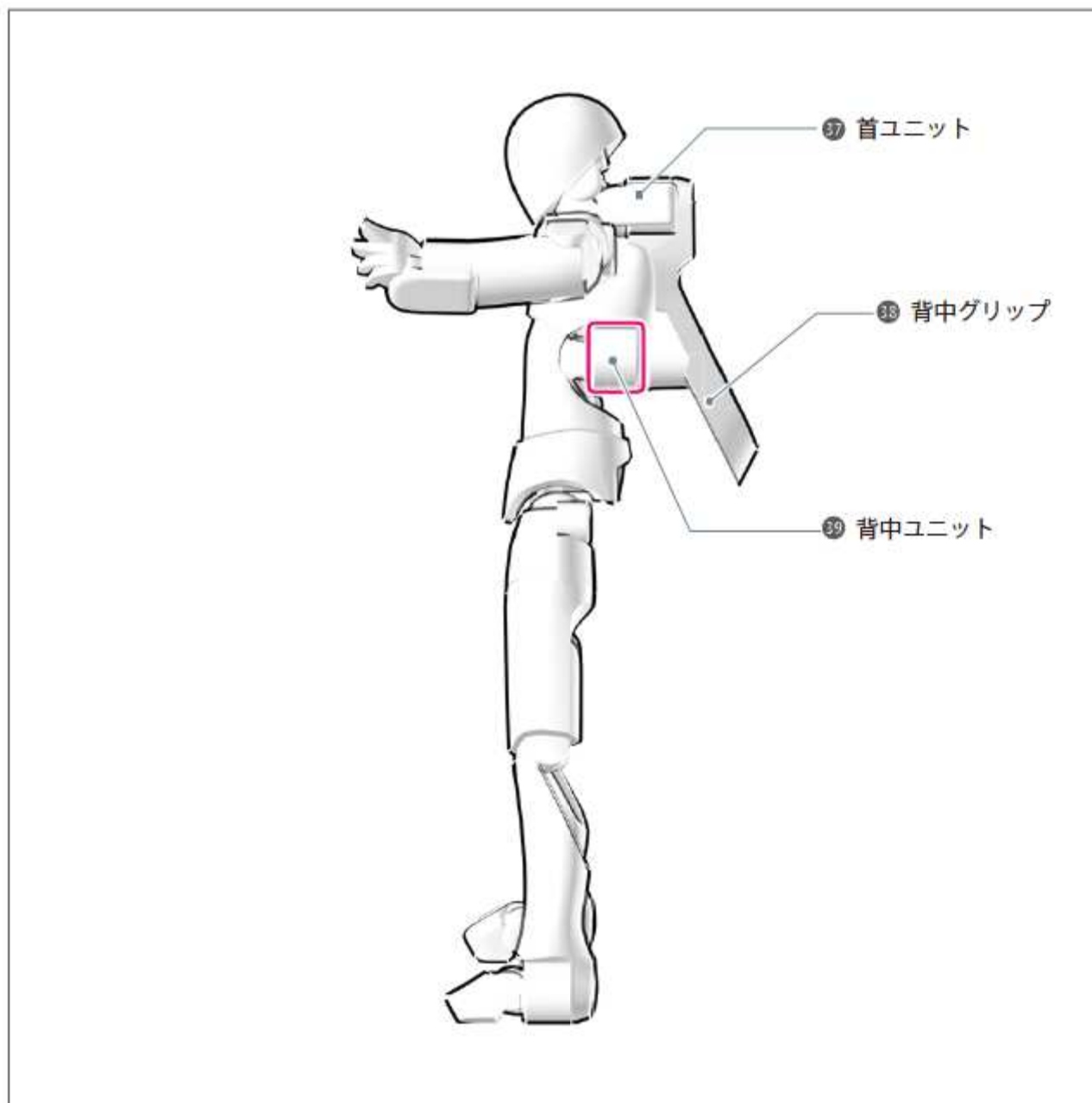

お問い合わせ用紙 / 修理依頼票

お手数をおかけいたしますが、お問い合わせ・修理依頼の際は、本用紙に必要な事項をご記入の上、弊社までご連絡ください。また、この用紙はコピーしてお使いください。

		ご記入日	年	月	日
フリガナ		TEL	ご自宅：		
お名前	様		日中のご連絡先：		
			FAX		
		E-mail	@		
ご住所	〒 -				
故障した製品	QUMARION ・ 専用スタンド Tab-Mate Controller		オーナー ID		
お買い上げ店名		お買い上げ日	年	月	日

故障内容について、ご記入願います。 ※ 故障したパーツについては、P.29～P.32の「パーツリスト」でご確認ください。

修理回数	初めて ・ 回目	故障した日	年	月	日
発生頻度	常時 ・ 日に数回 ・ 週に数回 ・ 不定期に ・ 過去に発生した				
故障した パーツ番号※					
故障の 具体的な内容					
思い当たる 故障の原因					

お使いのコンピューターについて、ご記入願います。

コンピューター	PCメーカー：	PC型番：
OS	Windows7 ・ Windows Vista ・ Windows XP ・ その他（ ）	Mac OS (Ver.)

故障発生時に、使用していたソフトウェアについて、ご記入願います。

ソフトウェア	ソフトウェア名：	バージョン：
--------	----------	--------

- ここに記入されたお客様の個人情報は、お客様へのサポート、および修理品の返却のみに利用し、それ以外に利用することはありません。有償修理となる場合は、修理の前にお客様へ必要な費用など、ご連絡差し上げます。
- 個人情報の取扱いにつきましては、プライバシーポリシー (http://www.clip-studio.com/clip_site/information/privacy/index) および個人情報の取扱いに関する同意条項 (https://www.clip-studio.com/clip_site/user/regist#invi) をご参照ください。

株式会社セルシス ユーザーサポートセンター
E-mail : tech@celsys.co.jp

保証書は、お客様の手元で大切に保管願います。

キリトリ ✂

QUMARION 保証書

型番	CES-50003	オーナー ID		
お客様	フリガナ	TEL	ご自宅：	
	お名前	様	E-mail	@
	ご住所	〒 -		
販売店	店名・住所・TEL 印			
お買い上げ日	年 月 日	保証期間	お買い上げ日から 1年間	

株式会社セルシス

〒160-0023 東京都新宿区西新宿 4-15-7 パシフィックマークス新宿パークサイド 2F

保証書は、お客様の手元で大切に保管願います。

キトリ

専用スタンド保証書

オーナーID				
お客様	フリガナ		TEL	ご自宅：
	お名前	様	E-mail	@
	ご住所	〒 -		
販売店		店名・住所・TEL 印		
お買い上げ日	年 月 日	保証期間	お買い上げ日から 6 か月	

株式会社セルシス

〒160-0023 東京都新宿区西新宿 4-15-7 パシフィックマークス新宿パークサイド 2F

QUMARIONについて詳細はプロダクトサイトをご覧ください。

<http://www.clip-studio.com/quma/>

2012年6月 初版発行

発行者・発行所 株式会社セルシス

〒160-0023 東京都新宿区西新宿4-15-7

パシフィックマークス新宿パークサイド 2F

※ 落丁・乱丁本は、お取替えいたします。お手数ですがお問い合わせ窓口までご連絡ください。